

平成26年度 第23回三重県スポーツ少年団剣道交流大会 結果(H26.12.28SUN 三重県営総合競技場体育館)

| 部門別 | 優勝 | 準優勝 | 3位 | 3位 | 敢闘賞 | 敢闘賞 | 敢闘賞 | 敢闘賞 |
|---------------|---------------------------------------|-------------------------------------|---------------------------------------|---|---------------------------------------|--------------------------------------|---------------------------------------|--------------------------------------|
| | ふりがな | ふりがな | ふりがな | ふりがな | ふりがな | ふりがな | ふりがな | ふりがな |
| 団体戦 | 鈴鹿赤胴 | B&G大安 剣道クラブ | 亀山剣道 スポーツ少年団 | 松阪市A | | | | |
| 市町村 | (鈴鹿市) | (いなべ市) | (亀山市) | (松阪市) | | | | |
| 小学4年生混成 | ^{ナライ} 榎井 ^{シキ} 季 | ^{シマ} 島 ^{ユウタ} 悠太 | ^{ミヨシ} 三好 ^{ユウキ} 優輝 | ^{キタムラ} 北村 ^{ユウア} 友亜 | ^{タカサワ} 高澤 ^{シュウト} 秀翔 | ^{ニシムラ} 西村 ^{サキ} 咲樹 | ^{イチカワ} 市川 ^{ケイシン} 敬信 | ^{ヒエダ} 稗田 ^{クスト} 久寿都 |
| 所属団体 | (大台剣友会) | (一心剣友会) | (鈴鹿赤胴) | (志摩剣道) | (白山剣道) | (大台剣友会) | (鈴鹿赤胴) | (楠剣道) |
| 小学5・6年生 女子 | ^{イトウ} 伊藤 ^{ミユ} 美結 | ^{ミヨシ} 三好 ^{リン} 凜 | ^{ニシタニ} 西谷 ^{コト} 胡十 | ^{ヤギ} 八木 ^{ミウ} 美羽 | ^{ウシオダ} 潮田 ^{ユキノ} ゆきの | ^{カウ} 加藤 ^{イツミ} 愛弥 | ^{イシカワ} 石川 ^{ミユ} 未悠 | ^{ヒロタ} 廣田 ^{カンナ} 栞那 |
| 所属団体 | (北勢町剣道) | (鈴鹿赤胴) | (北勢町剣道) | (白山剣道) | (B&G大安剣道) | (富田剣道) | (久米剣道) | (多気剣道) |
| 小学5・6年生 男子 | ^{ハヤカワ} 早川 ^{アスト} 明日斗 | ^{ムカイ} 向井 ^{ソウマ} 崇真 | ^{イチカワ} 市川 ^{ヤマト} 倭 | ^{ミヤザキ} 宮崎 ^{ケンタロウ} 健太郎 | ^{ハマグチ} 濱口 ^{ダイゴ} 大瑚 | ^{カウ} 加藤 ^{ガク} 岳 | ^{ミヤザキ} 宮崎 ^{アイト} 藍斗 | ^{ミズタニ} 水谷 ^{マサシ} 正志 |
| 所属団体 | (富田剣道) | (鈴鹿赤胴) | (朝明剣道) | (結武館剣道) | (勢和剣道) | (久米剣道) | (朝明剣道) | (津田剣道) |
| 中学生 女子 | ^{マツムラ} 松村 ^{トモカ} 朋香 | ^{タノ} 玉野 ^{ユカリ} 友香理 | ① ^{ヨシムラ} 芳村 ^{マヤ} 茉耶 | ② ^{ワダ} 和田 ^{コナツ} 幸夏 | ^{フナキ} 松木 ^{リサ} 理沙 | ^{オダ} 小田 ^{ユウカ} 優花 | ^{カワミナミ} 川南 ^{ヒトミ} 仁美 | ^{ワテ} 和手 ^{アカネ} 茜 |
| 所属団体 | (白剣会) | (豊地剣道) | (鈴鹿赤胴) | (鈴鹿赤胴) | (豊地剣道) | (嬉野スポーツ赤胴剣道) | (羽津中剣道) | (正平館道場) |
| 中学生 男子 | ^{ワダ} 和田 ^{ユウト} 優人 | ^{ヨネダ} 米田 ^{ヨシキ} 圭輝 | ① ^{ヨシカワ} 吉川 ^{リク} 陸 | ② ^{ナカジマ} 中島 ^{ケンシン} 健心 | ^{トクダ} 徳田 ^{セイゴ} 成悟 | ^{オザキ} 尾崎 ^{ノリアキ} 律昭 | ^{シマダ} 鳥田 ^{ミズキ} 瑞希 | ^{トマツ} 戸松 ^{コウキ} 幸來 |
| 所属団体 | (正平館道場) | (嬉野スポーツ赤胴剣道) | (嬉野スポーツ赤胴剣道) | (嬉野スポーツ赤胴剣道) | (明和町剣道) | (正平館道場) | (鈴鹿赤胴) | (羽津中剣道) |

※) 団体戦優勝チーム及び中学生男女の優勝者は、全国スポーツ少年団剣道交流大会の出場権を獲得

※) 中学生男女は、両者を3位として表彰するが、全国大会出場資格獲得者辞退の場合は、①②の順に補欠の権利を得る。

団体戦

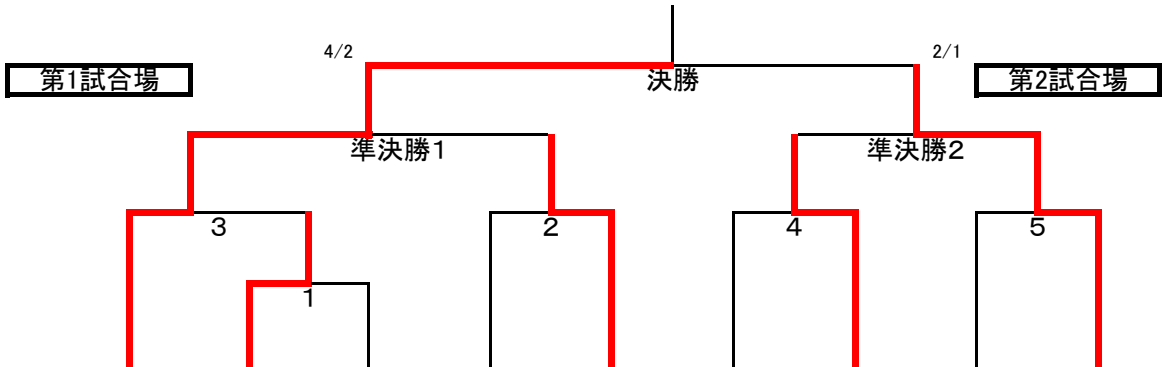

| | 1 | 2 | 3 | 4 | 5 | 6 | 7 | 8 | 9 |
|-----|-------------|-------------|-------------|--------------|----------------|------------|-------------|------------------------|---------------------------|
| 団体名 | 鈴鹿赤銅 鈴鹿市 | 松阪市B 松阪市 | 桑名剣道 桑名市 | 日の丸剣道 鈴鹿市 | スポーツ少年団 亀山市 | 白剣会 鈴鹿市 | 松阪市A 松阪市 | スポーツ少年団 和道館 四日市市 | 剣道クラブ B & G 大安 いなべ市 |
| 監督 | 井上 美奈子 | 森井 直樹 | 増山 真人 | 土屋 亮典 | 村山 理 | 澤井 寿和 | 多賀 久晃 | 石谷 幸久 | 慶川 克雄 |
| 先鋒 | 加藤 里佳 4 | 藤尾 風月 4 | 柴田 一樹 4 | 山内 愛美 4 | 米川 綺 4 | 岩佐 朱琳 4 | 丸山 人輝 4 | 小林 聖 4 | 菊池 玲緯 4 |
| 次鋒 | 伊藤 悠真 5 | 田川 朝月 5 | 佐藤 聖恋 4 | 伊藤 瑠惟 6 | 中野 莉紗 5 | 松原 佑莉 5 | 松木 里寧 5 | 青木 亜衣 5 | 田中 瑞穂 5 |
| 中堅 | 和田 尚峻 6 | 御園 亮 6 | 野田 侑希 6 | 伊藤 友飛 6 | 米川 翠 5 | 田口 錬侍 5 | 富田 竜誠 6 | 藤井 遼介 5 | 高橋 大斗 5 |
| 副将 | 酒井 郁美 6 | 伊勢野 早紀 6 | 木村 妃那 6 | 倉谷 結子 6 | 若林 桃子 6 | 倉田 愛理 5 | 八手 又彩世 5 | 森島 小妃瑛 6 | 岩野 美玲 4 |
| 大将 | 蔵本 大樹 6 | 中井 千駿 6 | 奥岡 素彬 6 | 土屋 壮平 6 | 向井 雄亮 6 | 中村 奏斗 6 | 尾上 周翼 6 | 小林 和渡 6 | 慶川 悠稀 6 |

第3試合場

小学生4年生の部 (1)

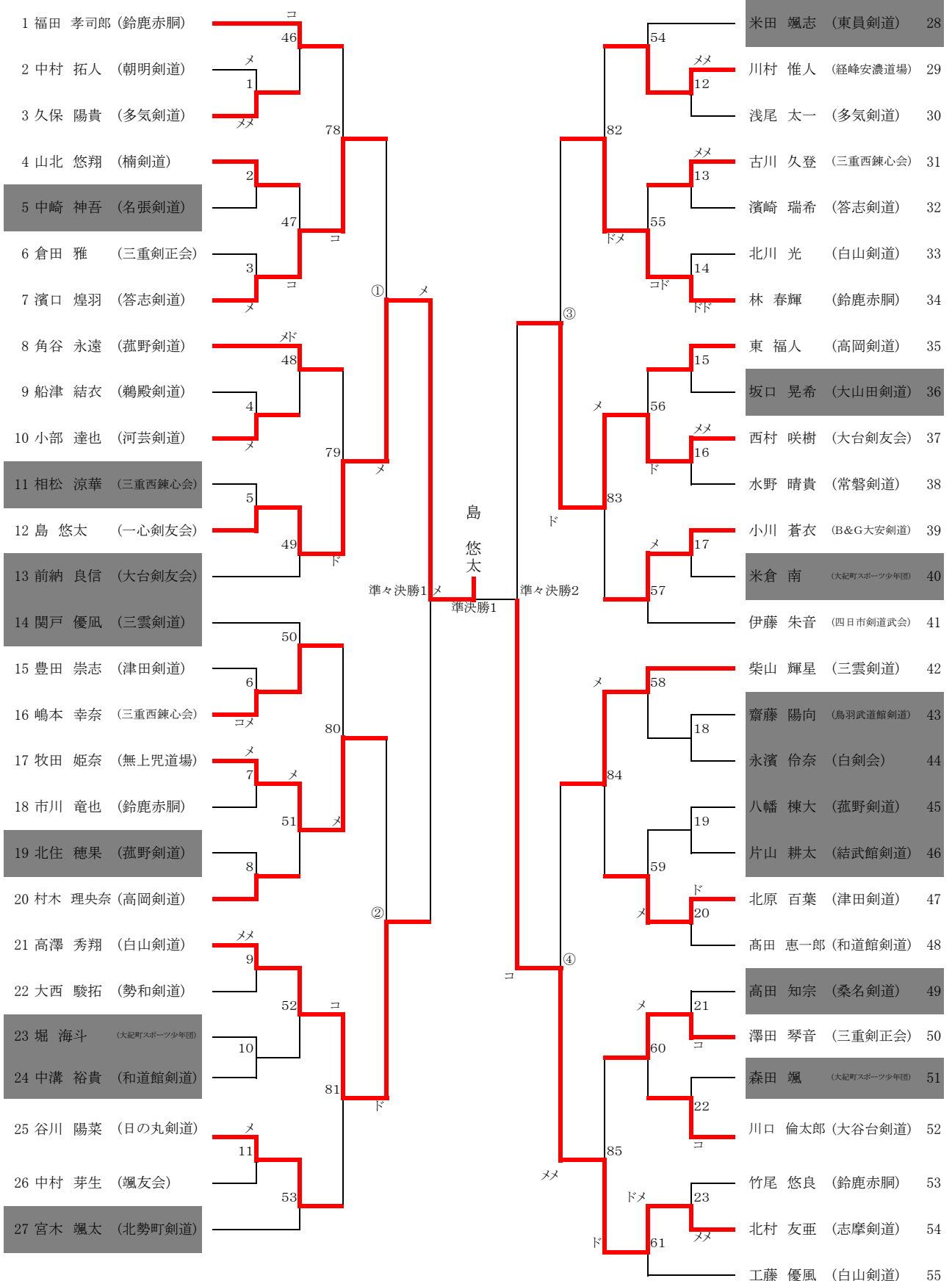

第4試合場

小学生4年生の部 (2)

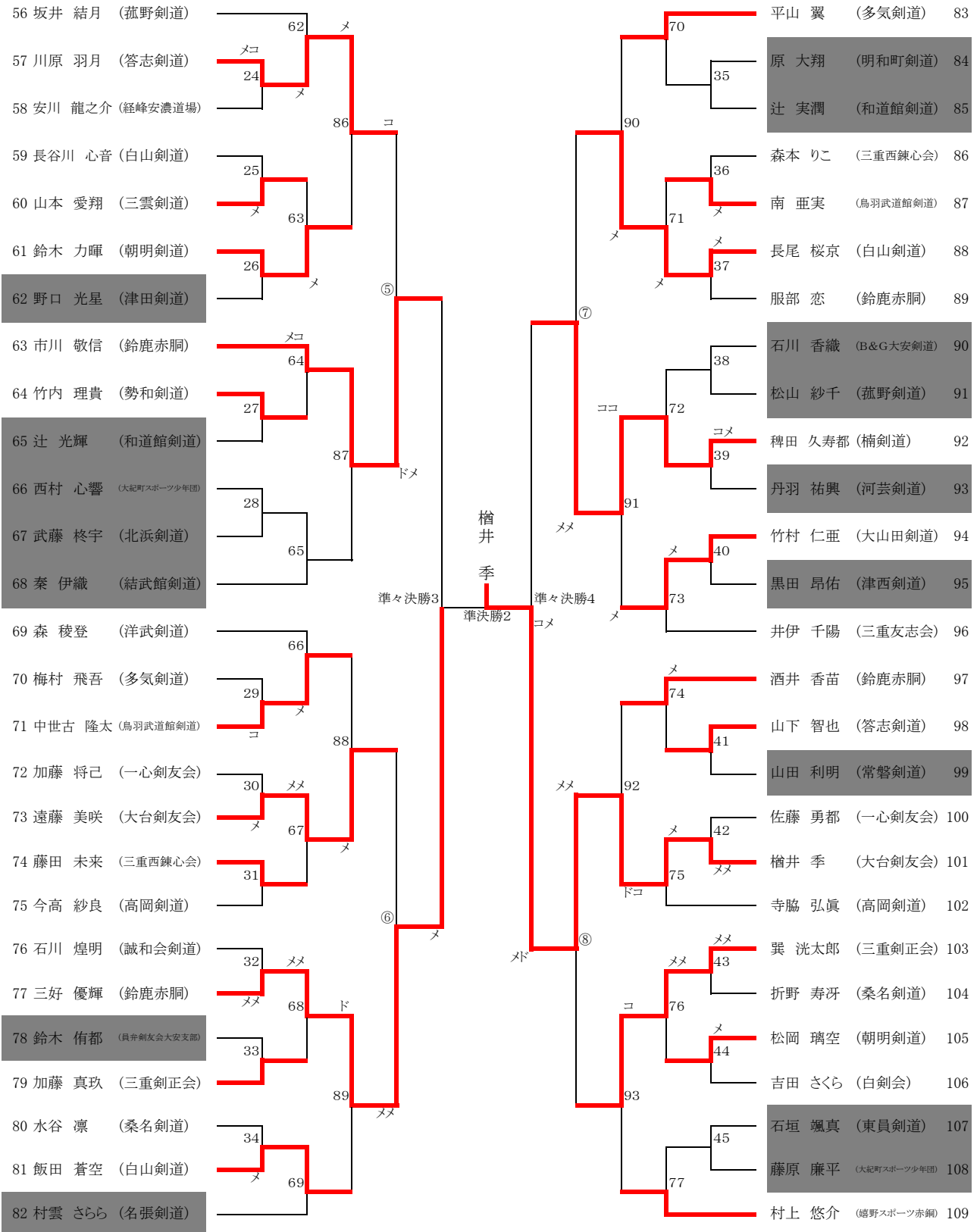

第1試合場

小学生5・6年生女子の部 (1)

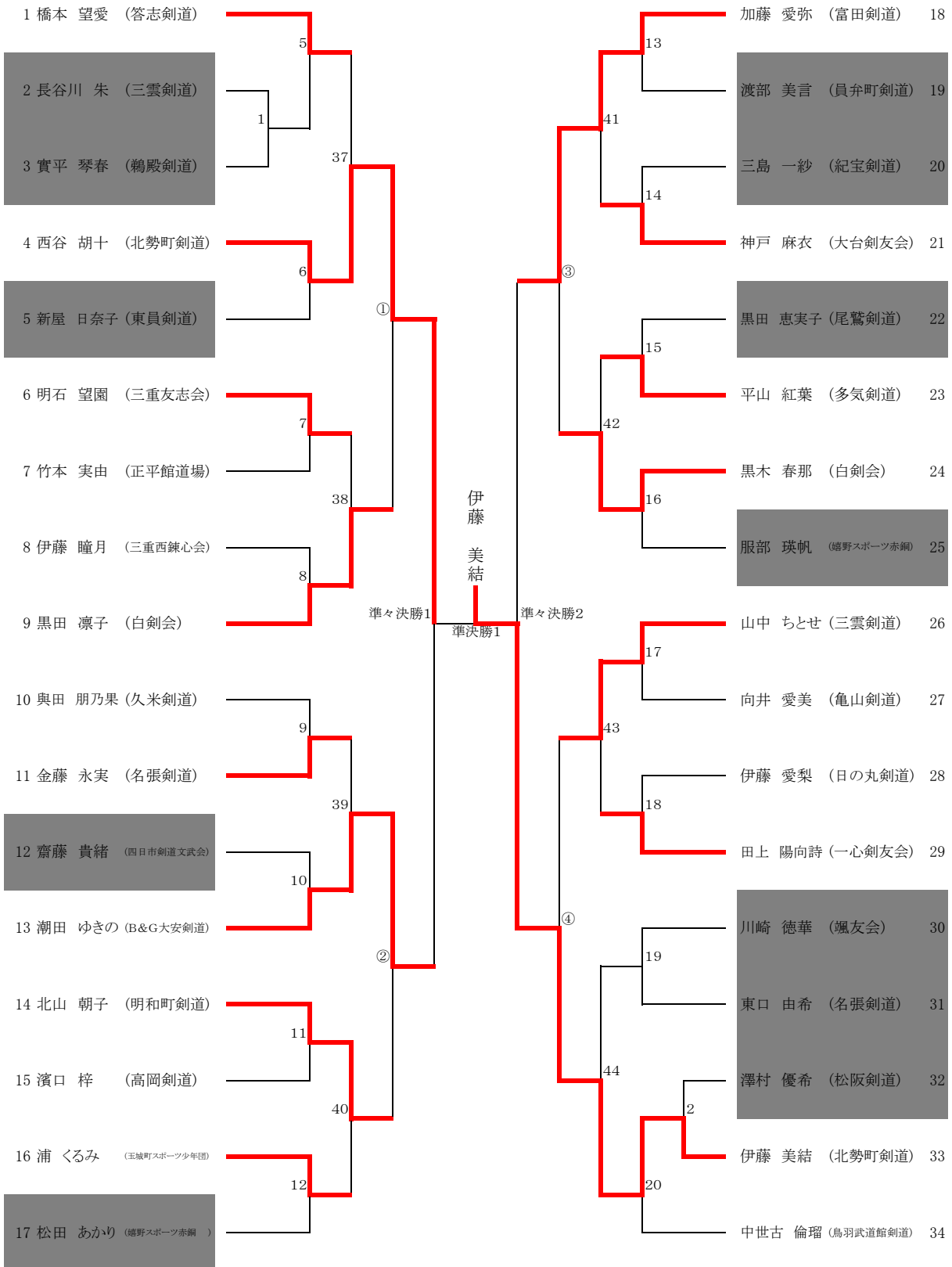

第2試合場

小学生5・6年生女子の部(2)

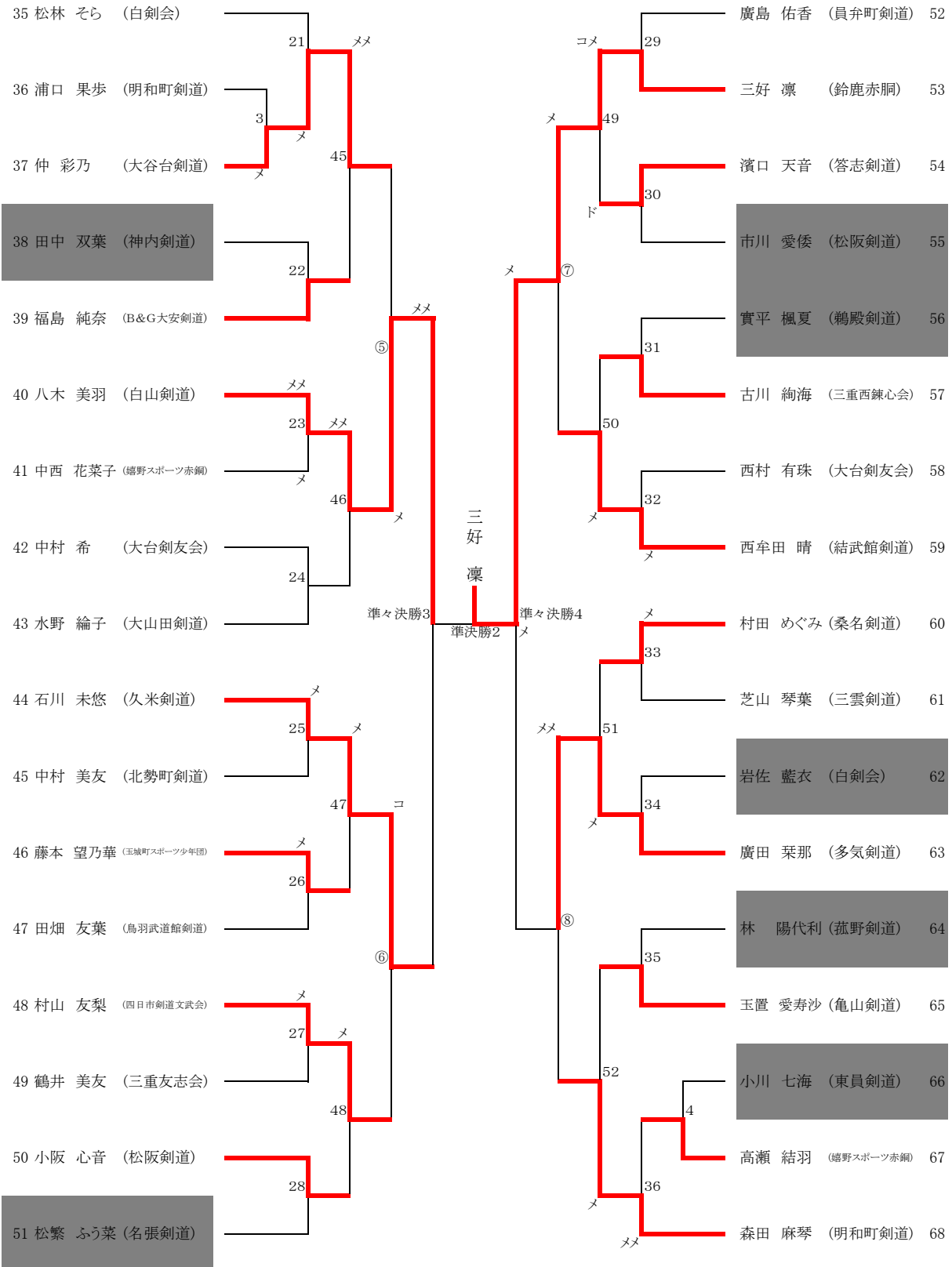

第1試合場

小学生5・6年生男子の部 (1)

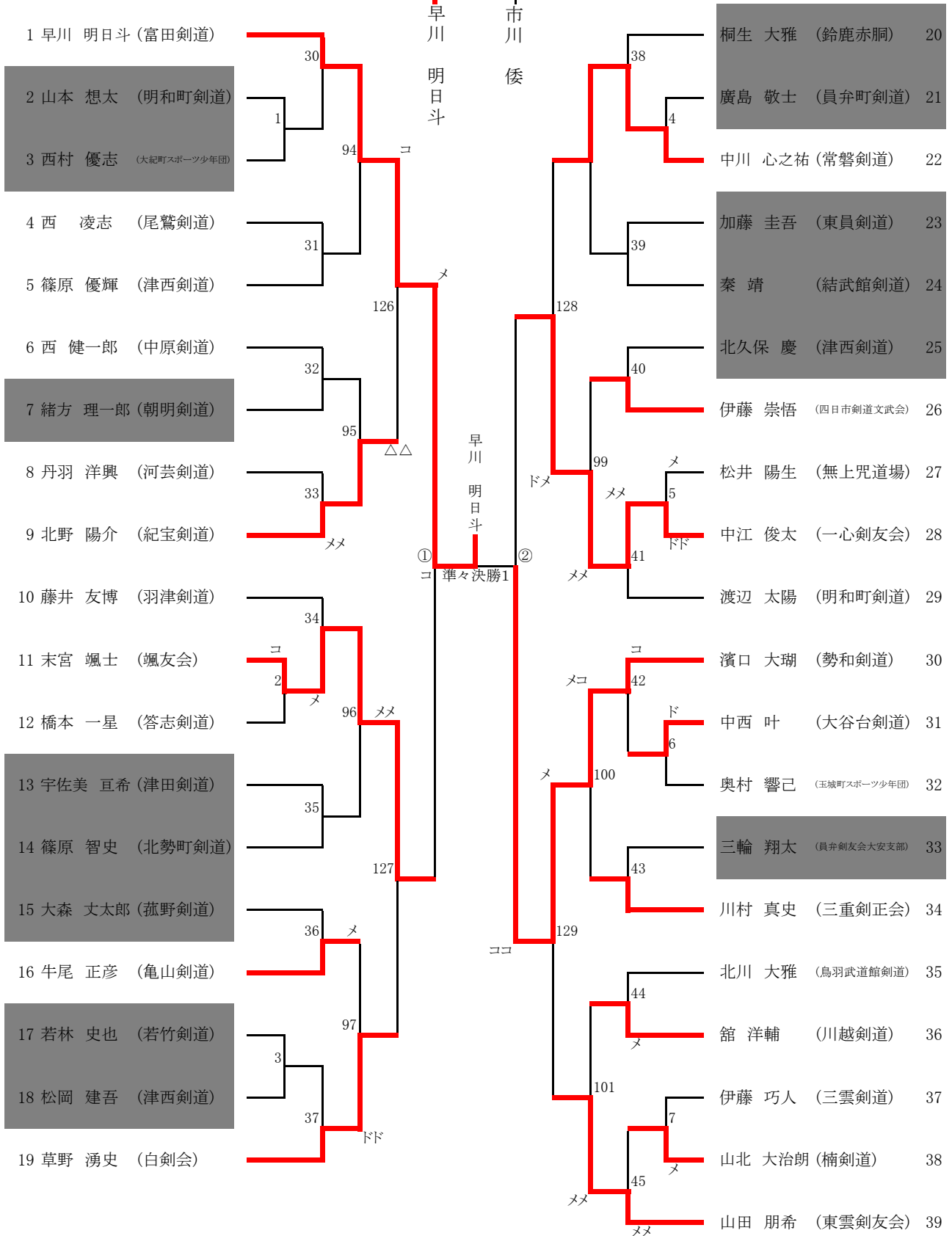

第2試合場

小学生5・6年生男子の部 (2)

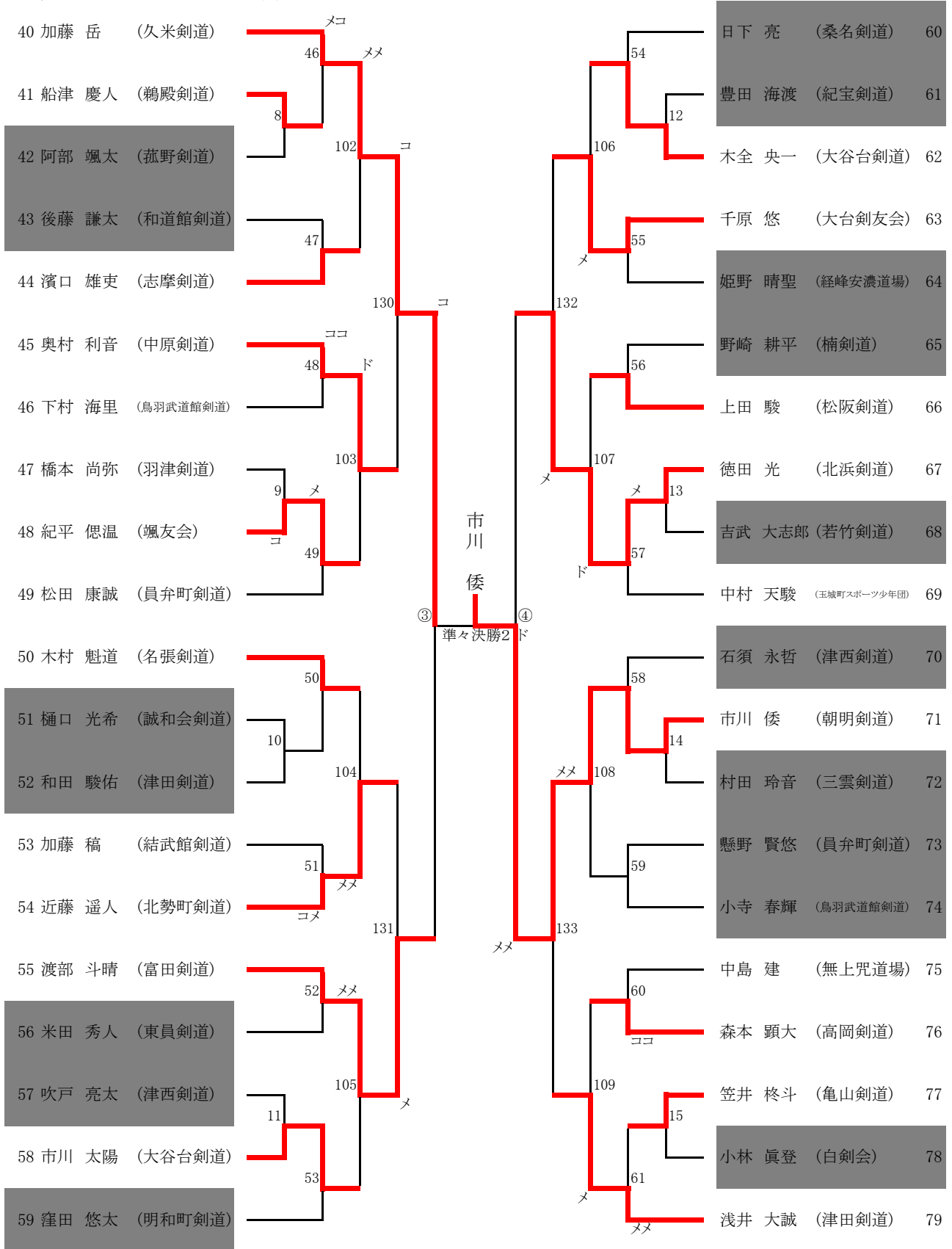

第3試合場

第23回三重県スポーツ少年団剣道交流大会

平成26年12月28日

三重県営総合競技場体育館

小学生5・6年生男子の部 (3)

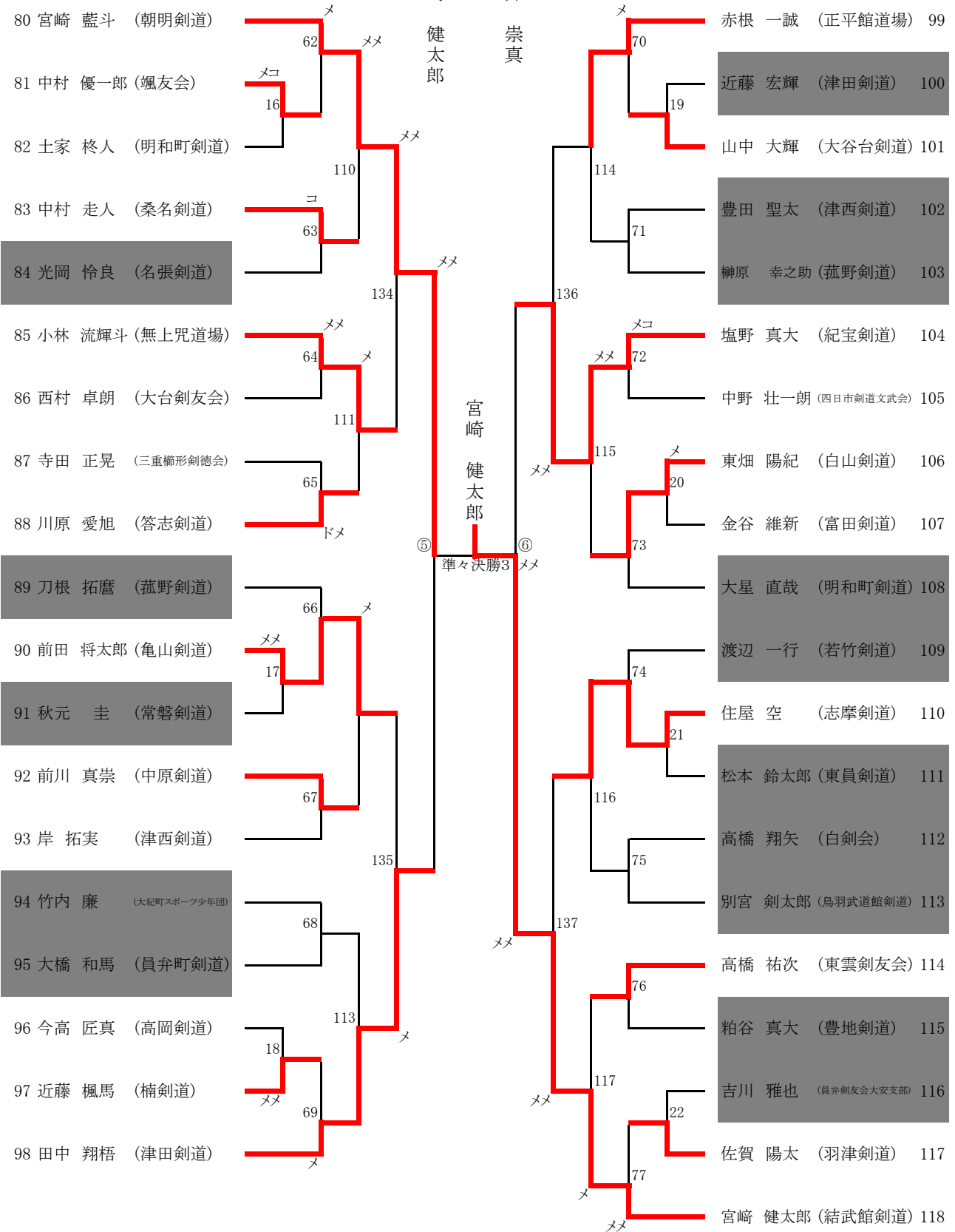

第5試合場
中学生女子の部 (1)-1

- 1 芳村 茉耶 (鈴鹿赤胴)
- 2 稲葉 菜月 (南剣道)
- 3 杉田 絢音 (北浜剣道)
- 4 若宮 綾花 (玉城町スポーツ少年団)
- 5 瀧 友梨香 (洋武剣道)
- 6 村上 奈穂 (四日市剣道文武会)
- 7 世古 奈桜 (松阪剣道)
- 8 小谷 萌愛 (豊地剣道)
- 9 伊藤 楓 (常磐剣道)
- 10 早川 愛菜 (西朝明剣道)
- 11 松岡 和 (津西剣道)
- 12 横山 さよ (勢和剣道)
- 13 瀬古 萌 (羽津中剣道)
- 14 伊藤 穂月 (常磐剣道)
- 15 頓部 真央 (明和町剣道)
- 16 佐藤 奈那子 (三重橿形剣徳会)
- 17 中川 佳音 (常磐剣道)
- 18 藤内 桃花 (日の丸剣道)
- 19 松原 朱里 (南剣道)
- 20 川南 仁美 (羽津中剣道)
- 21 久村 夢七 (菰野剣道)
- 22 水野 弥咲 (常磐剣道)
- 23 中西 智子 (嬉野スポーツ赤銅)
- 24 中村 菜緒 (松阪剣道)
- 25 安藤 千夏 (山手剣道)
- 26 早川 千晴 (羽津中剣道)
- 27 高橋 琳花 (白剣会)
- 28 土方 通世 (南剣道)
- 29 東 美憂 (川越剣道)
- 30 緒方 ミキ (常磐剣道)
- 31 山本 彩友 (東雲剣友会)

三位決定戦
芳村 茉耶
和田 幸夏

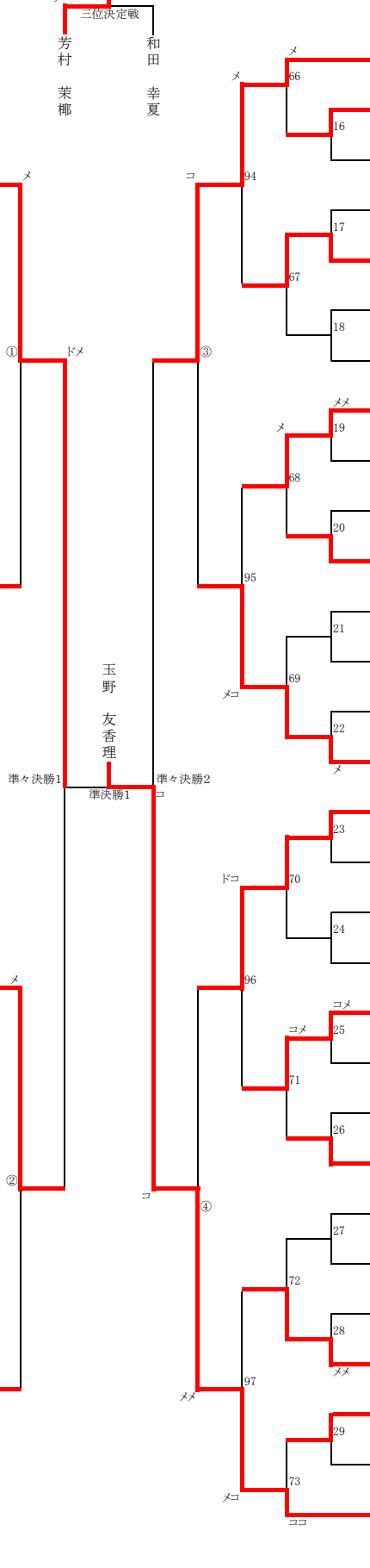

第6試合場
中学生女子の部 (1)-2

- 和手 茜 (正平館道場) 32
- 笹井 麻鈴 (嬉野スポーツ赤銅) 33
- 水川 七海 (西朝明剣道) 34
- 細川 千尋 (南剣道) 35
- 伊藤 晴音 (鈴鹿赤胴) 36
- 川合 里奈 (三重剣正会) 37
- 北川 千聖 (明和町剣道) 38
- 堀木 日菜乃 (洋武剣道) 39
- 岩瀬 真由子 (常磐剣道) 40
- 佐藤 真菜 (南剣道) 41
- 宮本 文若 (北勢町剣道) 42
- 須藤 香菜恵 (羽津中剣道) 43
- 宇城 柚紀 (松阪剣道) 44
- 高田 彩加 (常磐剣道) 45
- 上原 梓 (三重友志会) 46
- 高宮 彩花 (鈴鹿赤胴) 47
- 大平 さくら (常磐剣道) 48
- 石神 芹奈 (明和町剣道) 49
- 日置 樹里 (西朝明剣道) 50
- 恒川 千晶 (羽津中剣道) 51
- 浅岡 星南 (颯友会) 52
- 寺浦 叶恵 (常磐剣道) 53
- 田中 藍子 (津田剣道) 54
- 関戸 まいひ (南剣道) 55
- 森下 瑠奈 (津西剣道) 56
- 黒田 朱里 (白剣会) 57
- 久志本 莉名 (和道館剣道) 58
- 上嶋 菜月 (大台剣友会) 59
- 堀部 杏 (山手剣道) 60
- 玉野 友香理 (豊地剣道) 61

玉野 友香理
準々決勝1
準々決勝2

第6試合場
中学生男子の部 (2)

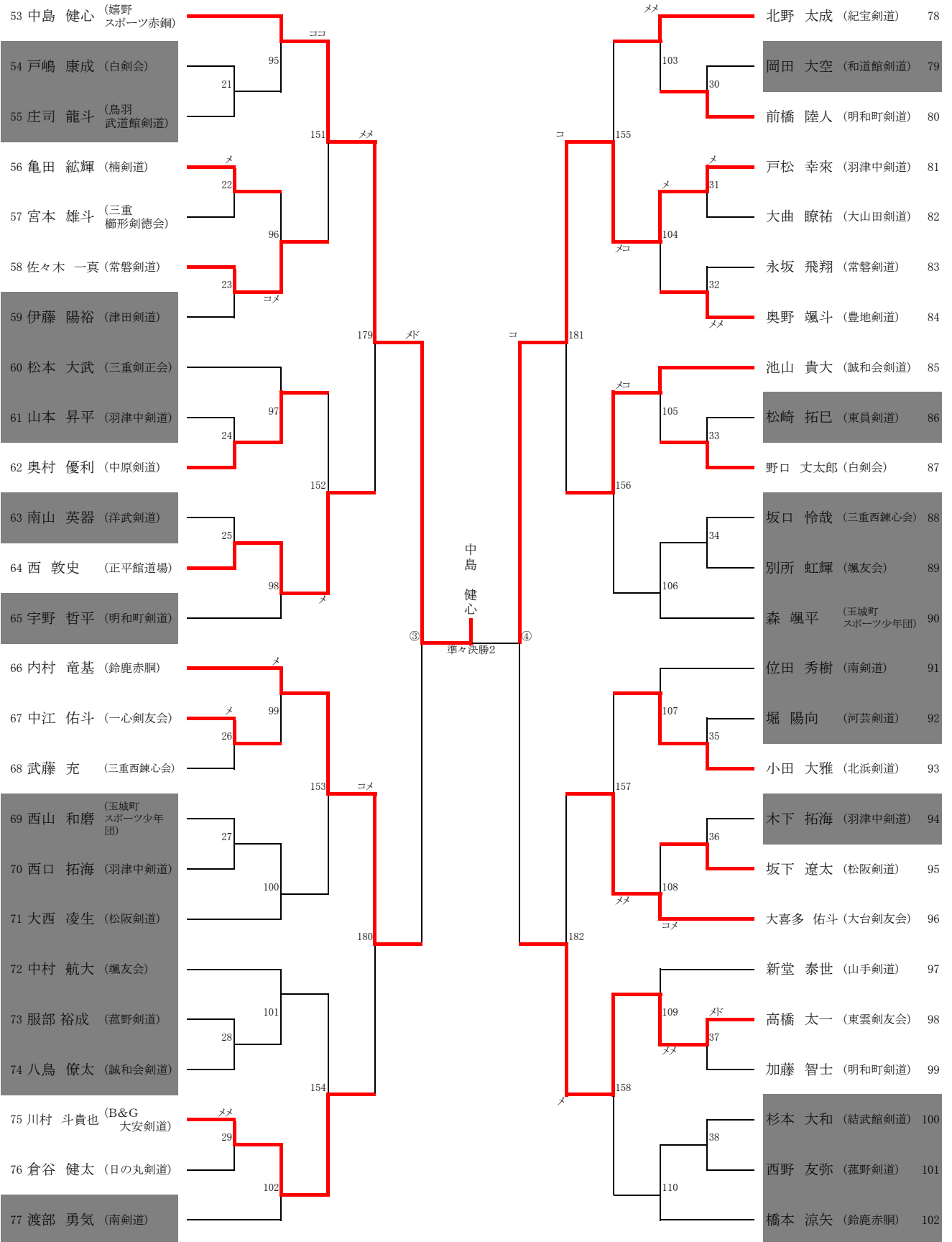

第7試合場
中学生男子の部 (3)

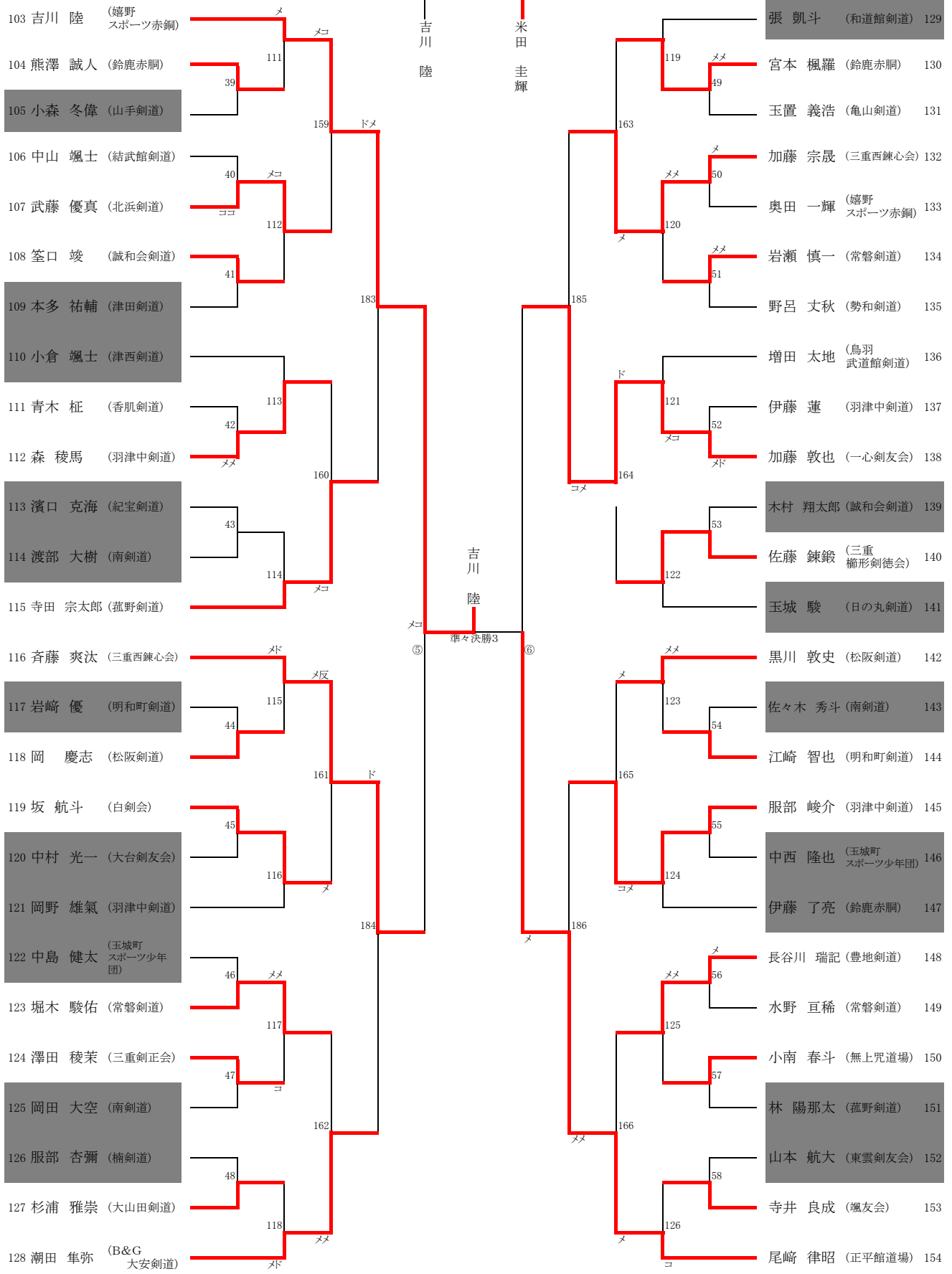

第8試合場
中学生男子の部 (4)

